

shock proof
economical
time saving
repairable
HACCP
anti bacterial



Systeme prefabrique de plinthes et banquettes de protection

POUR L'INDUSTRIE AGRO-ALIMENTAIRE, LES GRANDES SURFACES,
LES CHAMBRES FROIDES, LES TRAITEURS INDUSTRIELS
ET L'INDUSTRIE PHARMACEUTIQUE



NIVEAU DE PROTECTION 1



Applications: cuisine, traiteurs, chambre froide, locaux industriels, zone sanitaire et d'entretien (toutes zones sans transport)

OP10

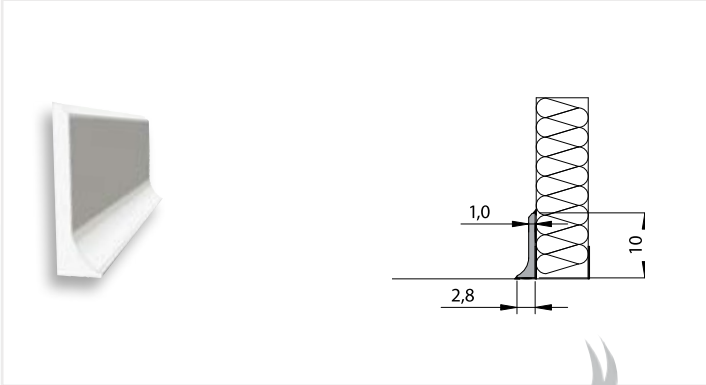

MATERIEL

ANTI -
BACTÉRIEN

• PolySto Sanicoat

Le PolySto Sanicoat est un gelcoat lisse, résistant aux chocs et à la projection d'eau continue. Le PolySto est facile d'entretien et résiste à tous produits de nettoyage prévus dans l'industrie agro-alimentaire. Tâches résistantes, rayures, etc..., peuvent être facilement enlevées avec Le Polysto cleaner.

En cas de dégâts importants suite à un choc, le PolySto Sanicoat peut être facilement réparé à l'aide du Polysto Répair kit.

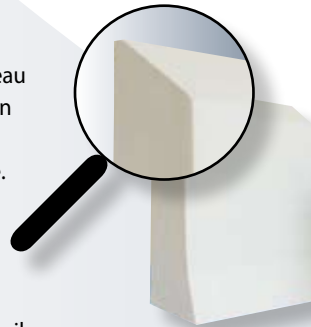

• PolySto Inox

Toute la gamme PolySto est disponible avec un recouvrement complet ou partiel en inox 304L de haute qualité, d'une épaisseur 1.2mm.

Les autres épaisseurs sont disponibles sur demande.

Pièce de finition et coin intérieur ont une finition de soudage sur la banquette de qualité professionnelle.



INSTALLATION

GAIN DE
TEMPS ET
D'ARGENT

- **Gain de temps!** Ouvrez votre nouvelle production en utilisant le système PolySto.
- **Gain d'argent!** Il n'est pas nécessaire d'arrêter votre production, pour vos projets de rénovation avec le système PolySto.
- **Gardez les choses simples!** Le système préfabriqué PolySto et sa gamme d'accessoires est simple d'installation sur toutes les cloisons (panneaux sandwich, carrelage, brique et inox).

Facile et rapide à monter.



NIVEAU DE PROTECTION 2



Applications: protège les parois contre les chariots (de moins de 100kg) dans les réserves, chambres froides, grandes surfaces.

OP16

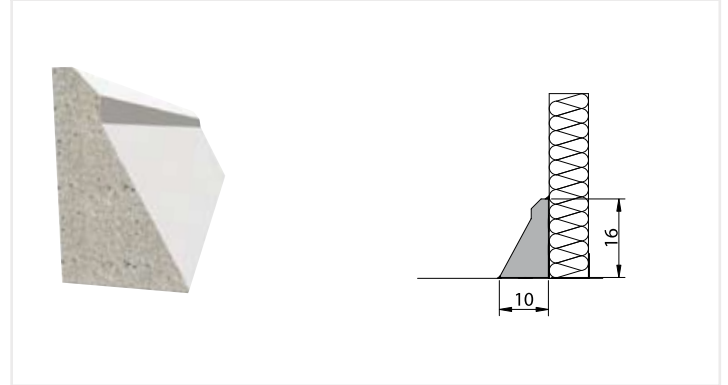

OP20 avec pied

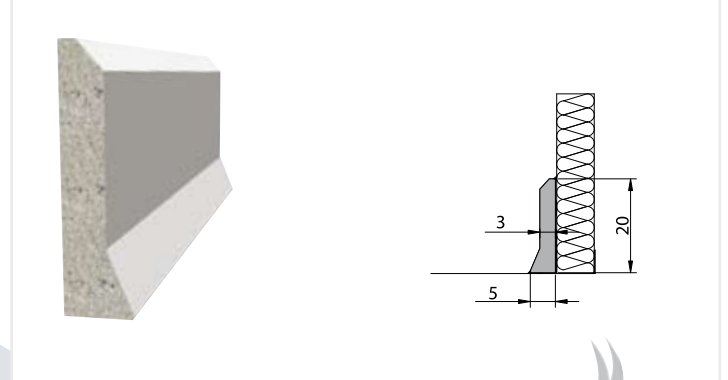

ENTRETIEN

RÉPARABLE

Les plinthes et banquettes PolySto sont faciles d'entretien avec toute la gamme de produits spécifique à l'industrie agro-alimentaire.

• PolySto Cleaner

Pour un entretien parfait de vos plinthes et banquettes PolySto et pour faire disparaître toutes les tâches et les rayures.

• PolySto Renovatie Kit

Pour polir les plinthes et banquettes PolySto avec un polisch en polyester.

• PolySto Repaire Kit

A l'aide d'un polyester deux composants, pour toute réparation de la couche supérieure, coins et pièces de finition.

• PolySto Inox Cleaner

Pour faire disparaître toutes les tâches et les rayures.

• Remplacement

En cas de dégâts irréparables, il est possible de remplacer la plinthe ou la banquette PolySto très facilement par une nouvelle.



Tous dégâts au Sanicoat sont facilement réparables à l'aide du PolySto Répair Kit.

NIVEAU DE PROTECTION 3



Applications: Protection contre les transpalettes manuels ou électriques dans toutes zones de production, chambre froide ou de stockage.

OP30 avec pied

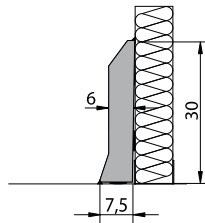

OP30 avec réserve

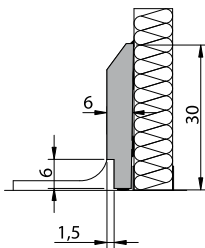

NIVEAU DE PROTECTION 4



Applications: protection contre les transpalettes et chariots élévateurs dans toutes zones de production, chambres froides et zones d'expéditions.

IP 30-40-50 encastré avec remontée de sol en résine

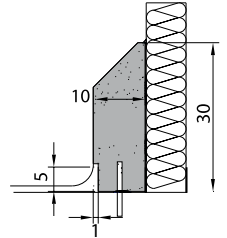
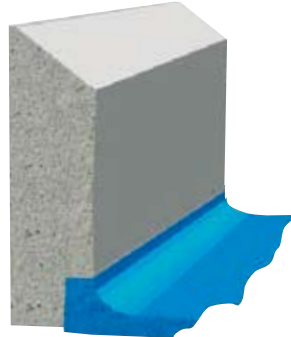

IP40 avec pied

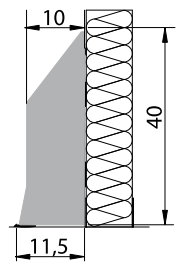

HP avec pied

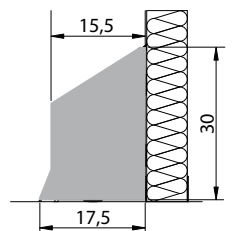

GAMME D'ACCESOIRE

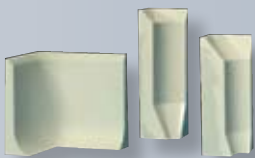

Coin intérieur

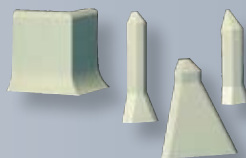

Coin extérieur



Pièce de finition de porte gauche/droite

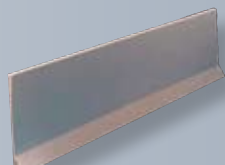

OP30 Small

POLYSTO HARD FIX GLUE

PolySto Hard Fix Glue est une colle à base de polymère hybride, conçue pour les plinthes et les banquettes PolySto. PolySto Hard Fix Glue est la colle parfaite pour l'industrie agro-alimentaire de par ses caractéristiques uniques: réagit à l'humidité, séchage rapide, flexible mais extrêmement résistante, imputrescible et résistante à l'eau. PolySto Hard Fix Glue peut être utilisé pendant la production dû à l'absence de cyanure et solvant.



CARACTÉRISTIQUES

DESIGNED TO PROTECT



Installation rapide et solide



Haute résistance mécanique



Conforme aux méthodes HACCP



Imperméable



Haute résistance chimique



Réparable



Résistance au gel (de -40° à + 60°)



Système préfabriqué
avec tous ses accessoires



Disponible dans toutes les couleurs de RAL

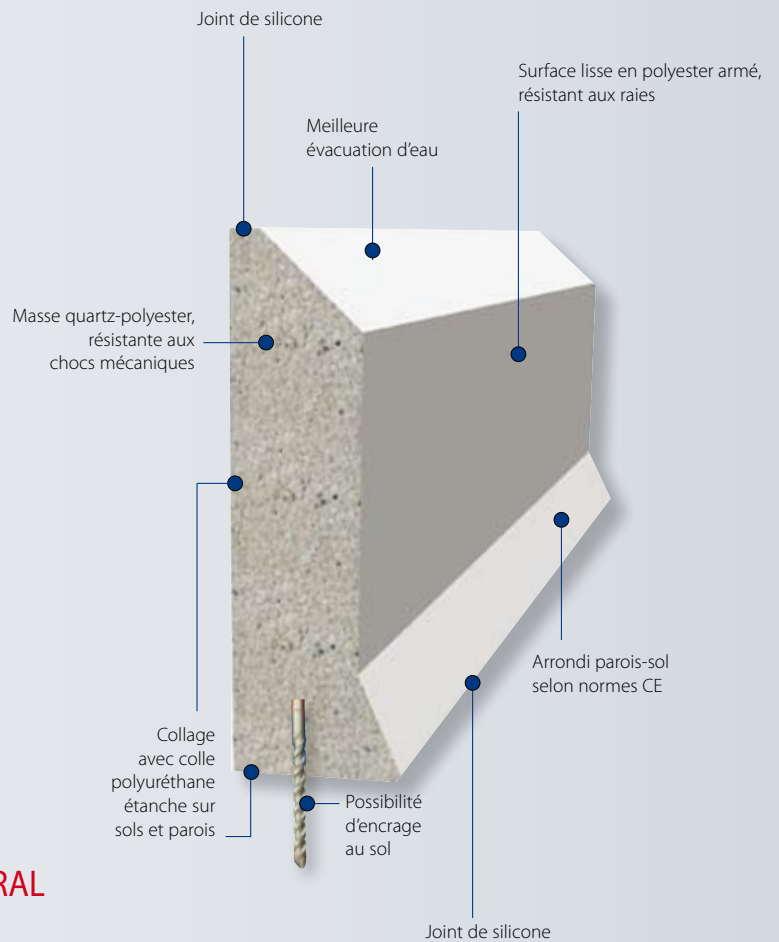

APPLICATIONS

- Industrie de la viande
- Abattoirs
- Industrie poissonnière
- Boulangerie industrielle
- Industrie laitière
- Confiserie
- Industrie de fruits et légumes
- Chambre froide
- Secteur logistique
- Traiteur industriel
- Petits commerçants
- Restaurants
- Industrie pharmaceutique
- Hôpitaux.

